



HAAK PATROON

Ifach

Trui

Design: Miss Beetle | Hobbii Design

MATERIAAL

2 (2) 2 (3) bollen Fluffy Day kleur 02
1 (1) 1 (1) bol Fluffy Day kleur 06
2 (2) 2 (3) bollen Fluffy Day kleur 26

Haaknaald 5 mm

Wolnaald
Schaar

GARENKWALITEIT

 **Fluffy Day**, Hobbii
100 % Acryl
100 g = 285 m

STEKENVERHOUDING

10 cm x 10 cm = 15 st x 15 rijen

AFKORTINGEN

L = losse
hstk-hv = half stokje-halve vaste steek
hstk-hv-al = half stokje-halve vaste steek
alleen door de achterste lus
hv = halve vaste
hv-al = halve vaste alleen door de achterste
lus
v = vaste

MAAT

S (M) L (XL)

AFMETINGEN

Borst: 84 (94) 104 (116) cm

Breedte: 50,6 (56) 61,4 (66,3) cm

Lengte: 53,3 (54,6) 57,3 (58,6) cm

INFORMATIE OVER HET PATROON

De Ifach trui is het kledingstuk dat je zult dragen als je je zowel warm als stijlvol wilt voelen. Het wordt gemaakt door 2 delen voor het lijf te maken en 2 mouwen, deze samen te voegen en er een halsboord aan toe te voegen. Het ontwerp is geïnspireerd op het uitzicht op én de kleuren van de Ifach-rots in Calpe vanaf een kiezelstrand.

HASHTAGS VOOR SOCIALE MEDIA

#hobbiidesign #hobbiifach #hobbiielements

KOOP HET GAREN HIER

<https://shop.hobbii.nl/ifach-trui>

VRAGEN

Mocht je vragen hebben over dit patroon, schrijf gerust een mailtje naar

klantenservice@hobbii.nl

Geef dan de naam en het nummer van het patroon door.

Veel plezier!

Patroon



INFO EN TIPS

De Ifach trui bestaat uit drie verschillende delen: voorpand, rugpand en twee mouwen. Als dit allemaal gehaakt is, worden de delen samengevoegd. Tenslotte wordt er een boord toegevoegd rond de hals om een nek te creëren.

Het lijf (voorpand en rugpand) is voornamelijk gehaakt met een half stokje-halve vaste steek in alleen de achterste lus. De delen hebben een boord dat is gehaakt in afwisselend half stokje-halve vaste steek in de achterste lus en halve vaste in alleen de achterste lus in oneven en even rijen, afhankelijk of je het voorpand of het achterpand maakt.

De mouwen zijn voornamelijk gehaakt met een half stokje-halve vaste steek in alleen de achterste lus. Er zit een boord aan dat voornamelijk is gehaakt met een halve vaste in alleen de achterste lus.

Het boord van de hals wordt gehaakt met een halve vaste, voornamelijk in alleen de achterste lus.

Hoe maak je de steken:

- **Halve vaste:** steek de naald in de steek, omslaan, haal een lus op en trek deze direct door de lus op de naald.
 - Als het patroon aangeeft hv-**al**, dan betekent dit dat deze steek gemaakt wordt door de naald alleen in de **achterste** lus te steken.
- **Half stokje-halve vaste steek:** omslaan, steek de naald in de steek, omslaan, haal een lus op en trek deze direct door twee lussen op de naald.
 - Als het patroon aangeeft hstk-hv-**al**, dan betekent dit dat deze steek gemaakt wordt door de naald alleen in de **achterste** lus te steken.
- **Vaste:** steek de naald in de steek, omslaan en haal een lus op. Omslaan en haal door twee lussen op de naald.

Kleurwerk

De trui wordt gehaakt in drie kleuren volgens de intarsia techniek:

- Kleur A: Fluffy Day 02, Ecrú
- Kleur B: Fluffy Day 26, Seafoam

- Kleur C: Fluffy Day 06, Prussian Blue

Er is een kleurenschema voor elke maat toegevoegd aan het einde van het patroon. Deze schema's vertegenwoordigen het intarsia kleurwerk dat in elke maat moet worden gehaakt voor zowel het voorpand als het achterpand.

De intarsia in de mouwen is simpeler, dus daar is geen kleurenschema voor nodig. In plaats daarvan staat in het patroon de letter die aangeeft welke kleur je moet gebruiken direct voor het aantal steken welke in die kleur gehaakt moeten worden. Hier is een voorbeeld:

*Rij 1: **Kleur B** 1 hv in de tweede L vanaf de naald, 7 hv, 20 (20) 18 (14) hstk-hv. **Kleur A** 38 hstk-hv. 1 L en keer het werk.*

In deze rij moet je 8 hv in kleur B haken (deze horen bij het boord). Zonder van kleur te wisselen haak je 20 (20) 18 (14) hstk-hv. Dan haak je 38 hstk-hv in kleur A.

Hoe wissel je van kleur:

Je wisselt altijd van kleur in hstk-hv (nooit in hv).

Als je de laatste hstk-hv van een kleur haakt, maak je deze niet af in die kleur (we wisselen van kleur in het midden van de steek) en je maakt een extra omslag aan het begin (dit zorgt ervoor dat je het garen aan de voorkant kunt laten als we het garen laten hangen). Het gaat zo:

- Hstk-hv-al om van kleur te wisselen: omslaan, opnieuw omslaan (drie lussen op de naald), steek je naald in de achterste lus, haal een lus op van de nieuwe kleur en trek deze direct door drie lussen op de naald.



Soms moet je van kleur wisselen op het punt waar je het garen in de vorige rij hebt laten hangen. Maar op andere momenten kom je deze situaties tegen:

- Je moet van kleur wisselen voordat je het punt bereikt waar je het garen in de vorige rij hebt laten hangen. In dit geval haak je gewoon: haal een lus op van de nieuwe kleur en zorg ervoor dat de draad garen niet te strak is vanaf het punt waar je het hebt laten hangen tot de nieuwe steek. Haak dan over de draad heen om deze te verbergen.



- Je moet van kleur wisselen na het punt waarop je het garen in de vorige rij hebt laten hangen. In dit geval neem je de draad van de nieuwe kleur mee als je deze tegenkomt en haakt er overheen (zodat je deze verbergt) totdat je de hstk-hv bereikt waar je van kleur moet wisselen. Haak dan gewoon door.



Het ontwerp is geïnspireerd op de Peñón de Ifach, een prachtig natuurpark aan de kustlijn in Calpe, een stad aan de Middellandse zee. Het intarsia kleurwerk in de trui doet denken aan het uitzicht op de Ifach rots en de zee vanaf een kiezelstrand aan de voet van de rots.

STEKENVERHOUDING PROEFLAPJE

De stekenverhouding is 10 cm x 10 cm = 15 st x 15 rijen.



Om je stekenverhouding te testen haak je een proeflapje van 20 steken x 20 rijen.

21 L

Rij 1: 1 hstk-hv in de tweede L, 19 hstk-hv. 1 L en keer het werk.

Rij 2: 19 hstk-hv-al, 1 hstk-hv. 1 L en keer het werk.

Herhaal rij 2 tot rij 20. Hecht af.

Meet een vierkant van 10 cm uit in het midden van het proeflapje. Je moet dan 15 st x 15 rijen hebben.

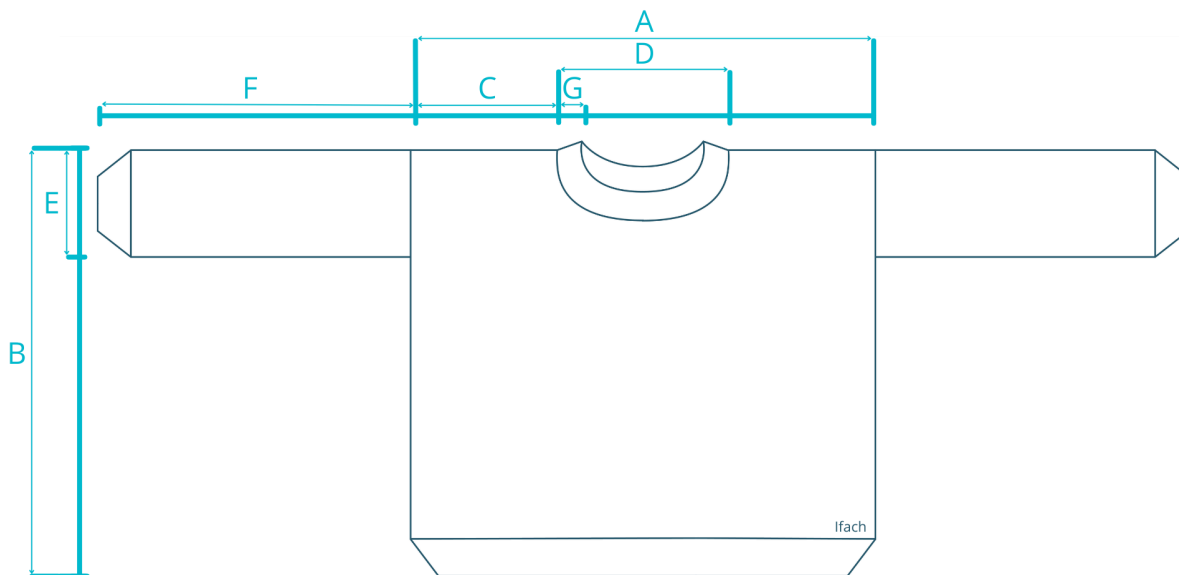
AFMETINGEN

		S	M	L	XL
A	Breedte	50,6 cm	56 cm	61,3 cm	66,6 cm
B	Lengte	53,3 cm	54,6 cm	57,3cm	58,6 cm
C	Schouder breedte	16 cm	18,6 cm	20 cm	22,6 cm
D	Breedte Hals*	18,6 cm	18,6 cm	21,3 cm	21,3 cm
E	Diepte Armsgat / Breedte Mouw	15,3 cm	16 cm	17,3 cm	18,6 cm
F	Mouwlengte	44 cm	44 cm	42,6 cm	40 cm
G	Hals Boord	9 cm			

*Zonder boord

VOORPAND

Haak heen en weer. Dit pand heeft 3 delen: rechterschouder, halslijn en linkerschouder. Volg het kleurenschema dat overeenkomt met je maat om te zien welke kleuren je in elke rij gebruikt.



Rechterschouder (als je de trui draagt)

81 (83) 87 (89) L

Rij 1: 1 hv in de tweede L vanaf de naald, 9 hv, 70 (72) 76 (78) hstk-hv. 1 L en keer het werk.

Rij 2: 79 (81) 85 (87) hstk-hv-al, 1 hstk-hv. 1 L en keer het werk.

Rij 3: 10 hv-al, 69 (71) 75 (77) hstk-hv-al, 1 hstk-hv. 1 L en keer het werk.

Herhaal rijen 2 en 3 tot rij 24 (28) 30 (34). *Let op dat je eindigt met een even rij, dus je zult het als rij 2 moeten haken.*

Halslijn

Rij 25 (29) 31 (35): 10 hv-al, 64 (66) 70 (72) hstk-hv-al. 1 L en keer het werk. *Let op dat 6 steken onbewerkt blijven.*

Rij 26 (30) 32 (36): 73 (75) 79 (81) hstk-hv-al, 1 hstk-hv. 1 L en keer het werk.

Row 27 (31) 33 (37): 10 hv-al, 62 (64) 68 (70) hstk-hv-al. 1 L en keer het werk. *Let op dat er 2 steken onbewerkt blijven.*

Rij 28 (32) 34 (38): 71 (73) 77 (79) hstk-hv-al, 1 hstk-hv. 1 L en keer het werk.

Rij 29 (33) 35 (39): 10 hv-al, 60 (62) 66 (68) hstk-hv-al. 1 L en keer het werk. *Let op dat er 2 steken onbewerkt blijven.*

Rij 30 (34) 36 (40): 69 (71) 75 (77) hstk-hv-al, 1 hstk-hv. 1 L en keer het werk.

Rij 31 (35) 37 (41): 10 hv-al, 58 (60) 64 (66) hstk-hv-al. 1 L en keer het werk. *Let op dat er 2 steken onbewerkt blijven.*

Rij 32 (36) 38 (42): 67 (69) 73 (75) hstk-hv-al, 1 hstk-hv. 1 L en keer het werk.

Rij 33 (37) 39 (43): 10 hv-al, 58 (60) 64 (66) hstk-hv-al. 1 L en keer het werk.

Herhaal rijen 32 (36) 38 (42) en 33 (37) 39 (43) tot rij 46 (50) 56 (60).

Rij 47 (51) 57 (61): 10 hv-al, 58 (60) 64 (66) hstk-hv-al. **3 L** en keer het werk.

Rij 48 (52) 58 (62): 1 hstk-hv in de tweede L vanaf de naald, 1 hstk-hv, 67 (69) 73 (75) hstk-hv-al, 1 hstk-hv. 1 L en keer het werk.

Rij 49 (53) 59 (63): 10 hv-al, 60 (62) 66 (68) hstk-hv-al. **3 L** en keer het werk.

Rij 50 (54) 60 (64): 1 hstk-hv in de tweede L vanaf de naald, 1 hstk-hv, 69 (71) 75 (77) hstk-hv-al, 1 hstk-hv. 1 L en keer het werk.

Rij 51 (55) 61 (65): 10 hv-al, 62 (64) 68 (70) hstk-hv-al. **3 L** en keer het werk.

Rij 52 (56) 62 (66): 1 hstk-hv in de tweede L vanaf de naald, 1 hstk-hv, 71 (73) 77 (79) hstk-hv-al, 1 hstk-hv. 1 L en keer het werk.

Linkerschouder

Rij 53 (57) 63 (67): 10 hv-al, 64 (66) 70 (72) hstk-hv-al. **7 L** en keer het werk.

Rij 54 (58) 64 (68): 1 hstk-hv in de tweede L vanaf de naald, 5 hstk-hv, 73 (75) 79 (81) hstk-hv-al, 1 hstk-hv. 1 L en keer het werk.

Rij 55 (59) 65 (69): 10 hv-al, 69 (71) 75 (77) hstk-hv-al, 1 hstk-hv. 1 L en keer het werk.

Rij 56 (60) 66 (70): 79 (81) 85 (87) hstk-hv-al, 1 hstk-hv. 1 L en keer het werk.

Herhaal rijen 55 (59) 65 (69) en 56 (60) 66 (70) tot rij 76 (84) 92 (100). Haak geen 1 L aan het einde van de laatste rij. Hecht af.

RUGPAND

Haak heen en weer. Dit pand heeft 3 delen: linkerschouder, halslijn en rechterschouder. Volg het kleurenschema dat overeenkomt met je maat om te zien welke kleuren je in elke rij gebruikt.



Linkerschouder (als je de trui draagt)

81 (83) 87 (89) L.

Rij 1: 1 hv in de tweede L vanaf de naald, 9 hv, 70 (72) 76 (78) hstk-hv. 1L en keer het werk.

Rij 2: 79 (81) 85 (87) hstk-hv-al, 1 hstk-hv. 1 L en keer het werk.

Rij 3: 10 hv-al, 69 (71) 75 (77) hstk-hv-al, 1 hstk-hv. 1 L en keer het werk.

Herhaal rijen 2 en 3 tot rij 24 (28) 30 (34). *Let op dat je eindigt met een even rij, dus je zult het als rij 2 moeten haken.*

Neck shaping

Rij 25 (29) 31 (35): 10 hv-al, 68 (70) 74 (76) hstk-hv-al. 1 L en keer het werk. *Let op dat er 2 steken onbewerkt blijven.*

Rij 26 (30) 32 (36): 77 (79) 83 (85) hstk-hv-al, 1 hstk-hv. 1 L en keer het werk.

Rij 27 (31) 33 (37): 10 hv-al, 68 (70) 74 (76) hstk-hv-al. 1 L en keer het werk.

Herhaal rijen 26 (30) 32 (36) en 27 (31) 33 (37) tot rij 52 (56) 62 (66).

Rechterschouder

Rij 53 (57) 63 (67): 10 hv-al, 68 (70) 74 (76) hstk-hv-al. **3 L** en keer het werk.

Rij 54 (58) 64 (68): 1 hstk-hv in de tweede L, 1 hstk-hv, 77 (79) 83 (85) hstk-hv-al, 1 hstk-hv. 1 L en keer het werk.

Rij 55 (59) 65 (69): 10 hv-al, 69 (71) 75 (77) hstk-hv-al, 1 hstk-hv. 1 L en keer het werk.

Rij 56 (60) 66 (70): 79 (81) 85 (87) hstk-hv-al, 1 hstk-hv. 1 L en keer het werk.

Herhaal rijen 55 (59) 65 (69) en 56 (60) 66 (70) tot rij 76 (84) 92 (100). Haak geen 1 L aan het einde van de laatste rij. Hecht af.

RECHTERMouw

Haak heen en weer.

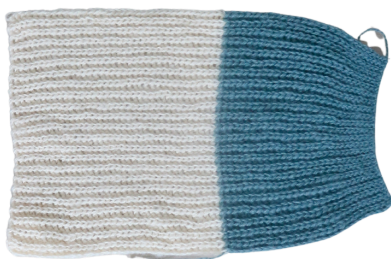

38 L in **kleur A**. Wissel dan naar **kleur B** en 29 (29) 27 (23) L.

Rij 1: **Kleur B** 1 hv in de tweede L vanaf de naald, 7 hv, 20 (20) 18 (14) hstk-hv. **Kleur A** 38 hstk-hv. 1 L en keer het werk.

Rij 2: **Kleur A** 38 hstk-hv-al. **Kleur B** 20 (20) 18 (14) hstk-hv-al, 7 hv-al, 1 hv.

Rij 3: **Kleur B** 8 hv-al, 20 (20) 18 (14) hstk-hv-al. **Kleur A**: 37 hstk-hv-al, 1 hstk-hv-al. 1 L en keer het werk.

Herhaal rijen 2 en 3 tot rij 46 (48) 52 (56). Haak geen 1 L aan het einde van de laatste rij. Hecht af.

LINKERMOUW

Haak heen en weer.



38 L in kleur B. Wissel dan naar kleur C en 29 (29) 27 (23) L

Rij 1: **Kleur C** 1 hv in de tweede L vanaf de naald, 7 hv, 20 (20) 18 (14) hstk-hv. **Kleur B** 38 hstk-hv. 1 L en keer het werk.

Rij 2: **Kleur B** 38 hstk-hv-al. **Kleur C** 20 (20) 18 (14) hstk-hv-al, 7 hv-al, 1 hv.

Rij 3: **Kleur C** 8 hv-al, 20 (20) 18 (14) hstk-hv-al. **Kleur B**: 37 hstk-hv-al, 1 hstk-hv-al. 1 L en keer het werk.

Herhaal rijen 2 en 3 tot rij 46 (48) 52 (56). Haak geen 1 L aan het einde van de laatste rij. Hecht af.

IN ELKAAR ZETTEN

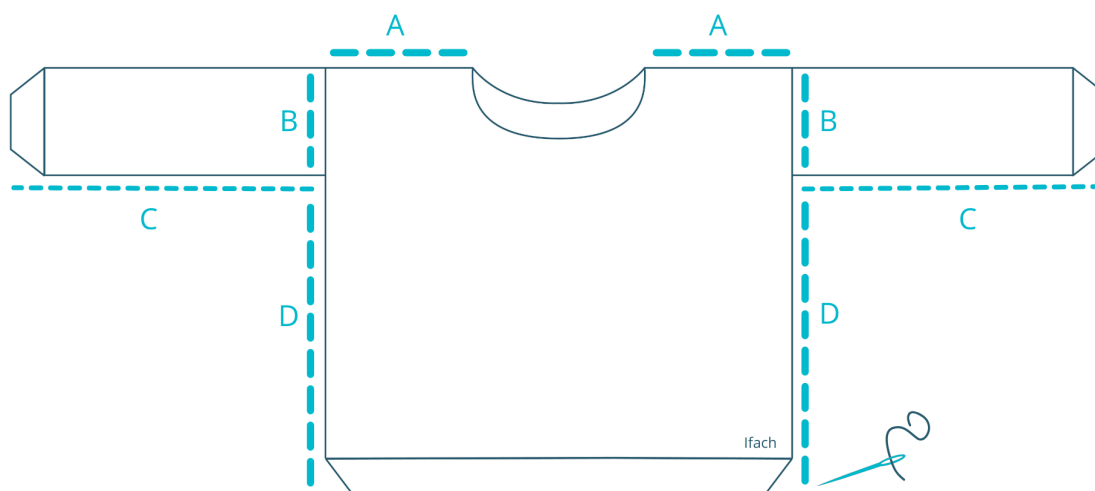

Gebruik een wolnaald en naai met een onzichtbare steek.

Naai het voorpand en het achterpand aan elkaar bij de schouders (A). Vouw dan elke mouw dubbel en naai ze aan beide kanten vast (B), het open gedeelte bevindt zich aan de onderkant. Naai de open kant van de mouw dicht (C). Tenslotte naai je de zijnaden van het voorpand en het achterpand aan elkaar (D).

BOORD AAN DE HALS



Hecht het garen aan één van de zijkanten van de hals aan. Haak v gelijkmatig verdeeld rond de halslijn tot je terug bent bij de eerste st. Probeer 1 v per rij te haken en 1 v per st in de halslijn. Hv in de eerste st.

17 L

Rij 1: 1 hv in de tweede L. 15 hv. Voeg samen met 2 hv in de volgende 2 st van het boord.

Rij 2: 15 hv-al, 1 hv. 1 L en keer het werk.

Rij 3: 16 hv-al. Voeg samen met 2 hv in de volgende 2 st van het boord.

Herhaal rijen 2 en 3 tot je alle st rond de halslijn hebt gehad. Hecht af, laat er een lange draad aan om mee te naaien.

Naai het einde van de hals samen met het begin. Hecht af.



De hals van de trui is ontworpen als een wijdere turtleneck (zoals op de eerste foto). Maar, als je liever een lagere hals hebt (zoals op de tweede foto) kun je het boord naar binnen vouwen en het uiteinde aan het begin vastnaaien - waar de panden eindigen en de hals begint.

KLEURENSCHEMA'S

Maat S: Voorpand

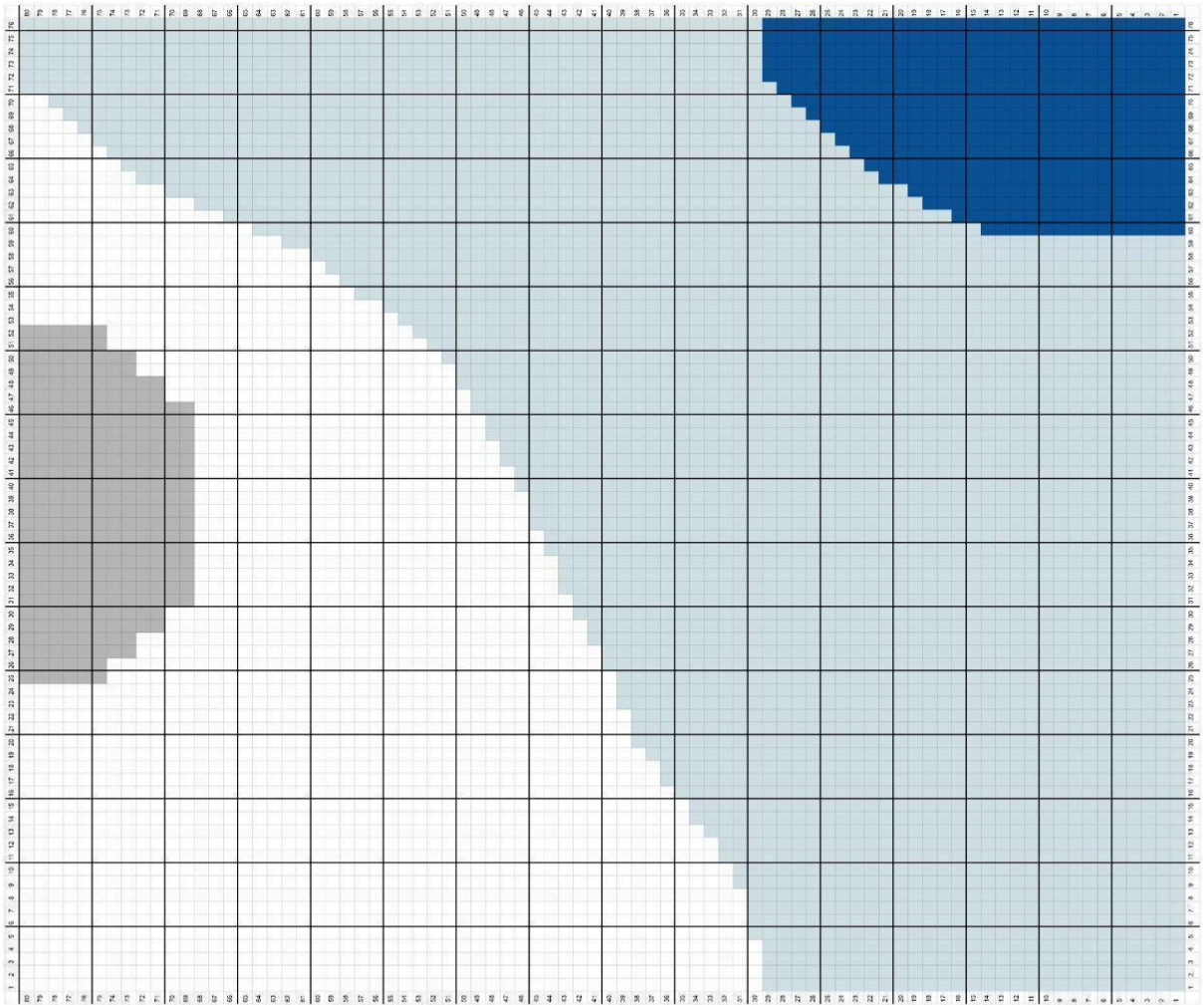

Maat S: Rugpand

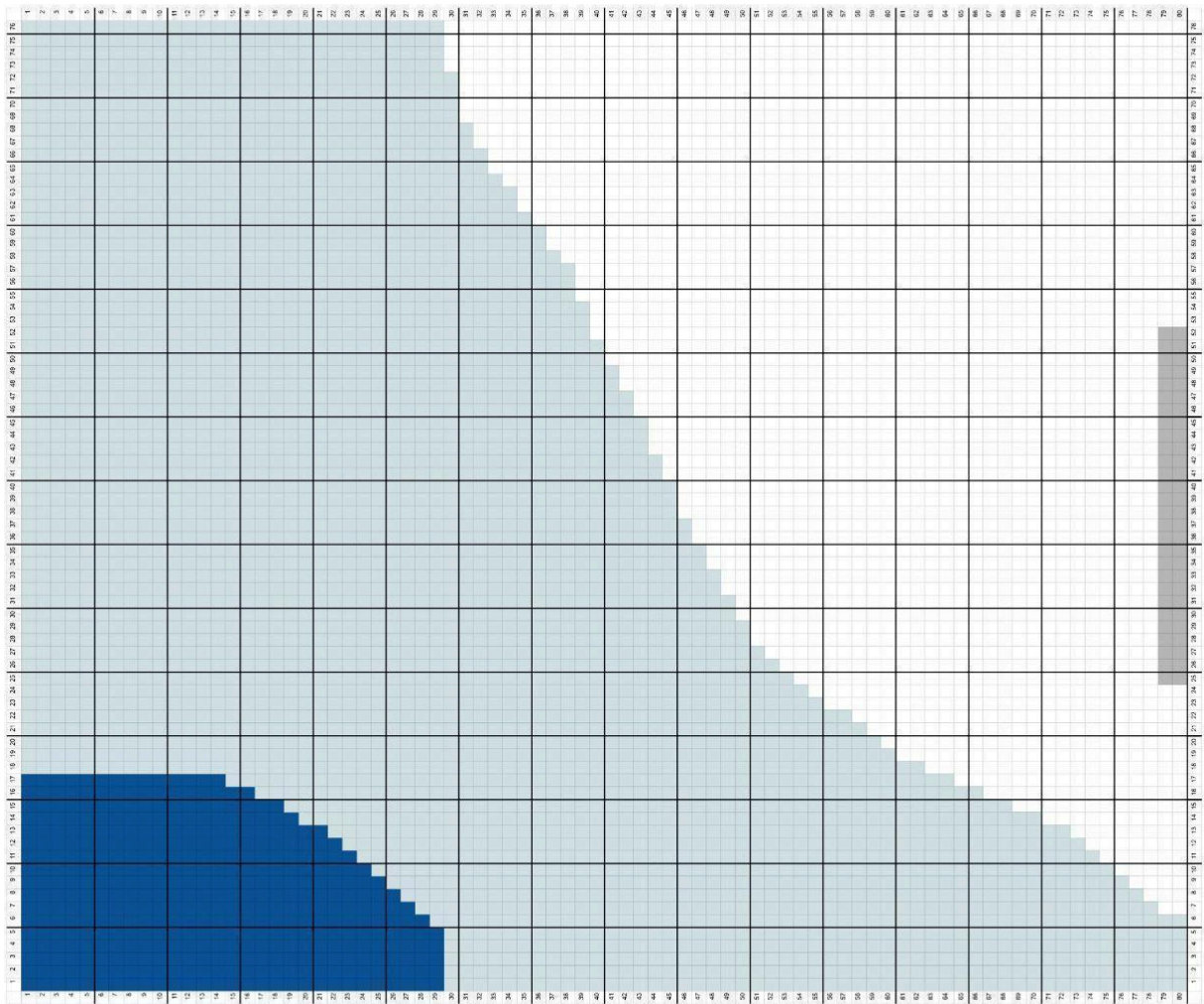

Maat M: Voorpand

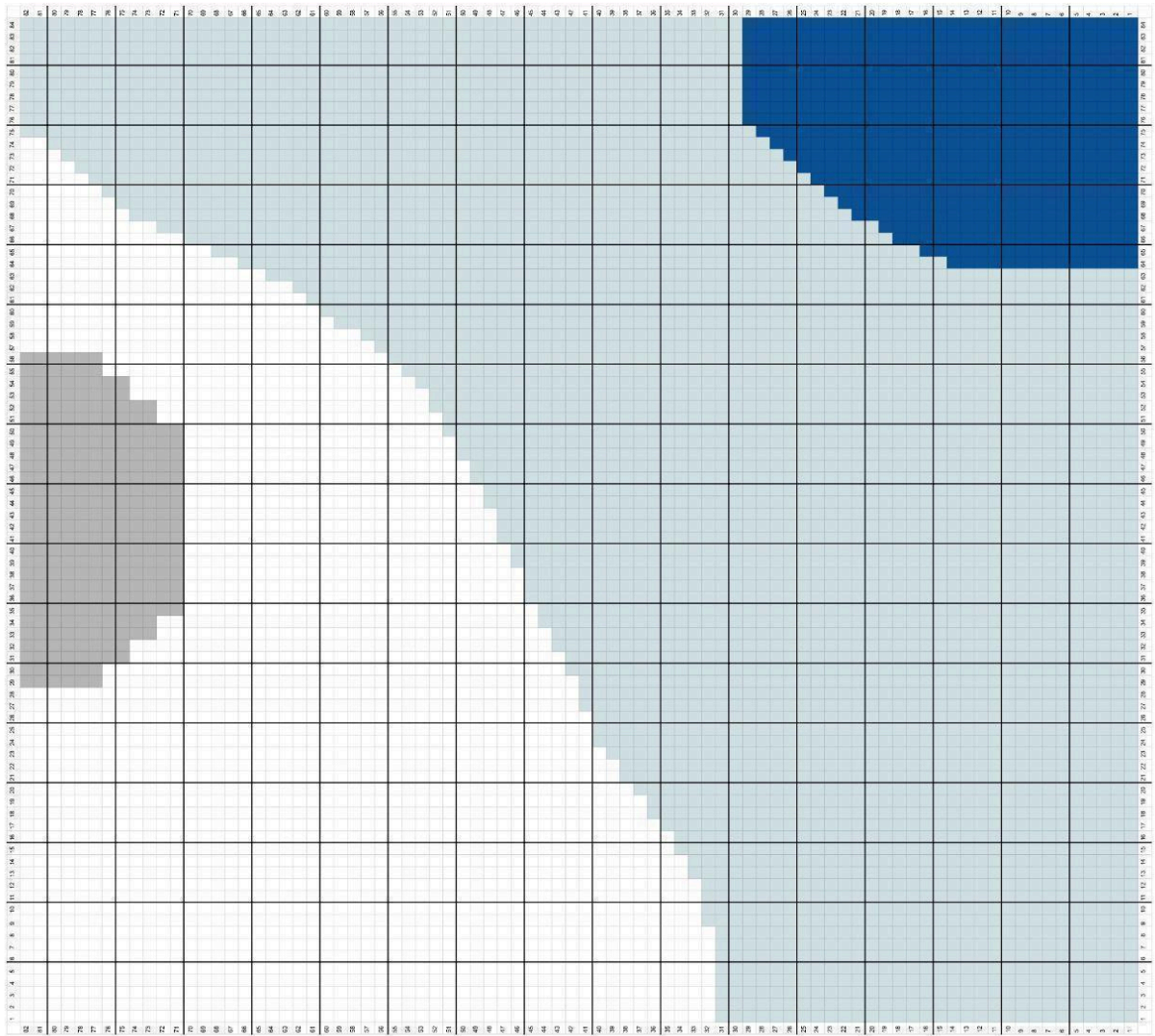

Maat M: Rugpand

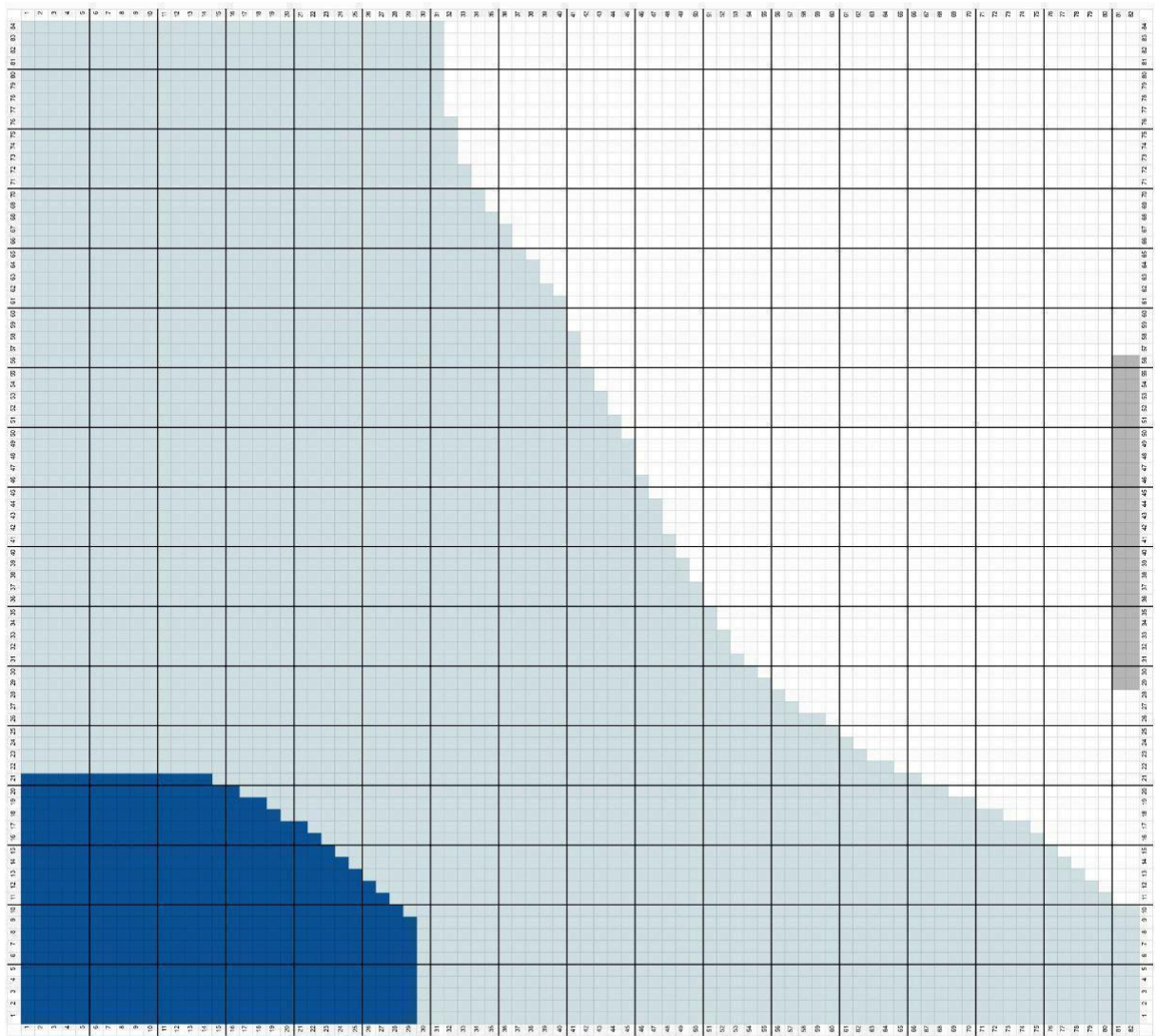

Maat L: Voorpand

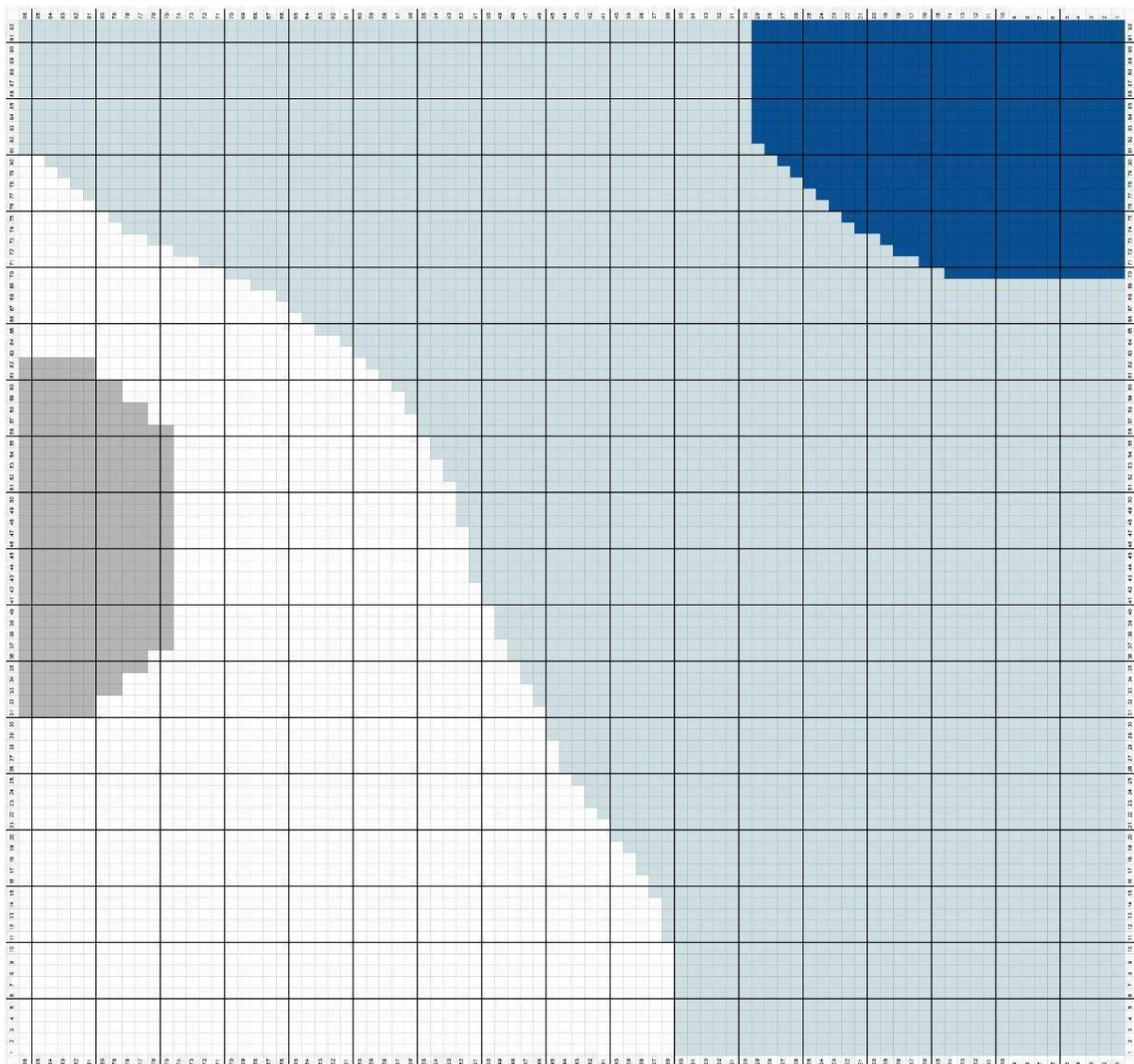

Maat L: Rugpand

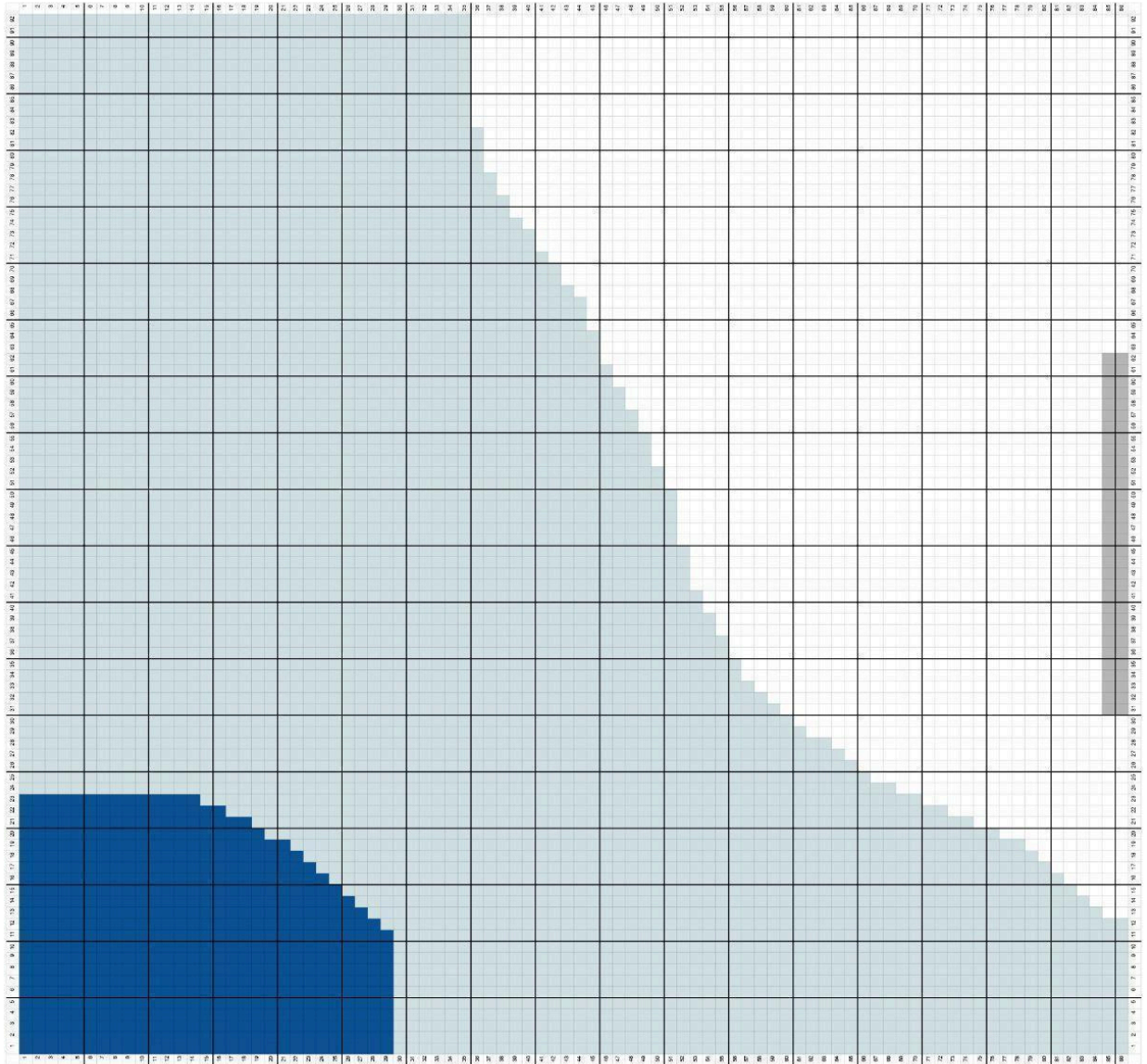

Maat XL: Voorpand

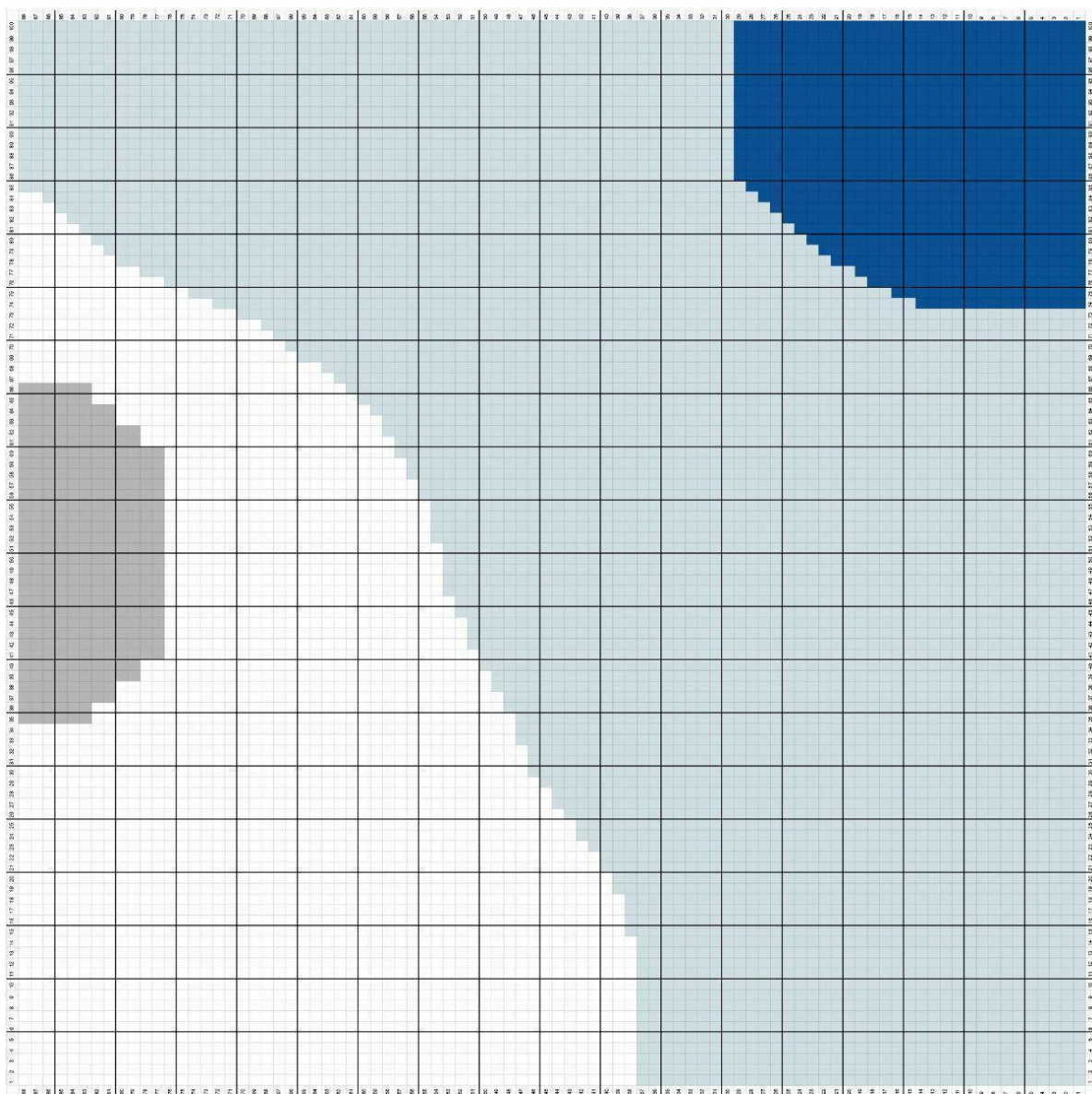

Maat XL: Rugpand

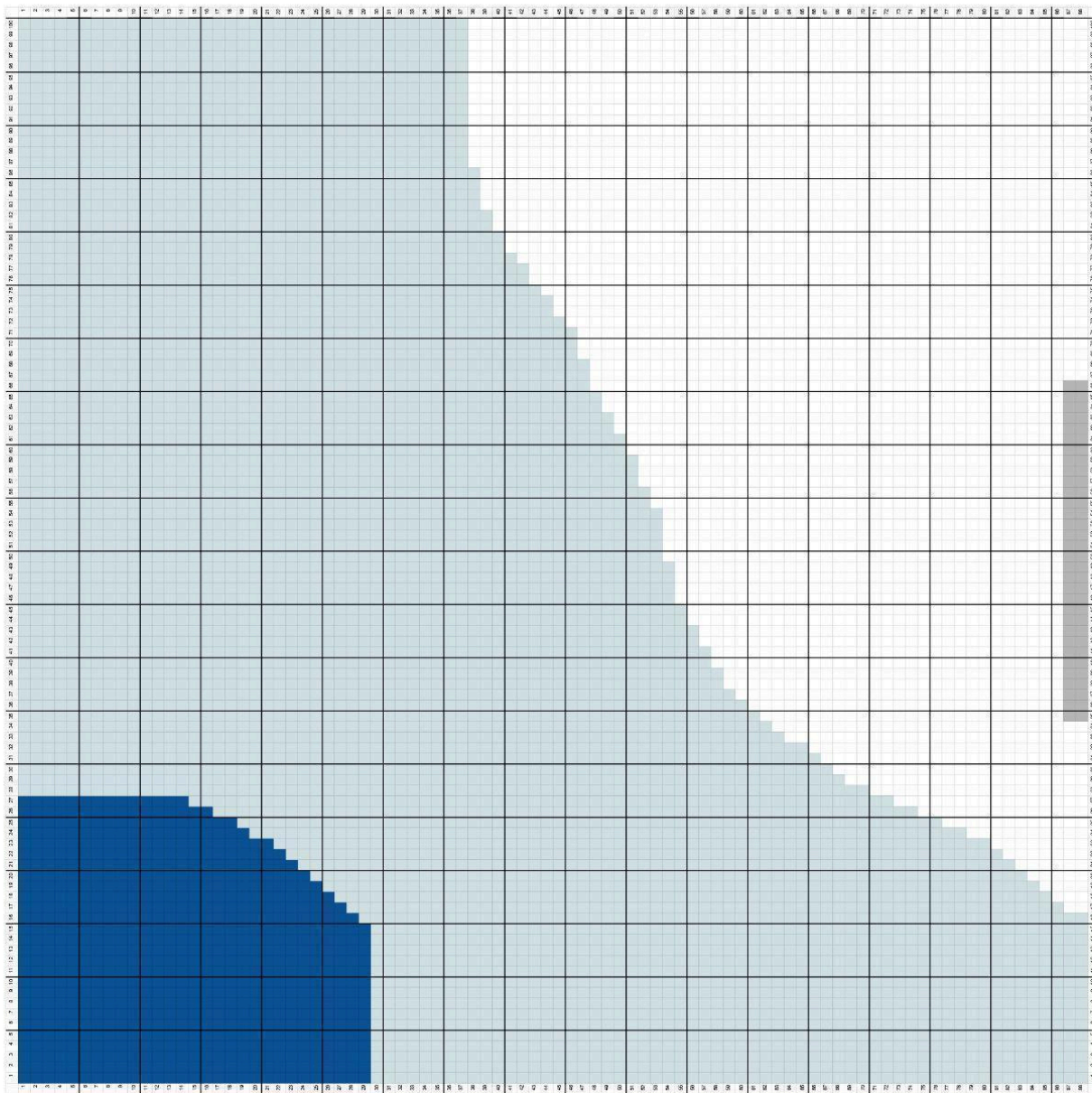

Veel plezier!

Beatriz Cánovas · Miss Beetle

